

Operating Instructions

1.5" Electronic View Finder

Model AG-**VF5P**

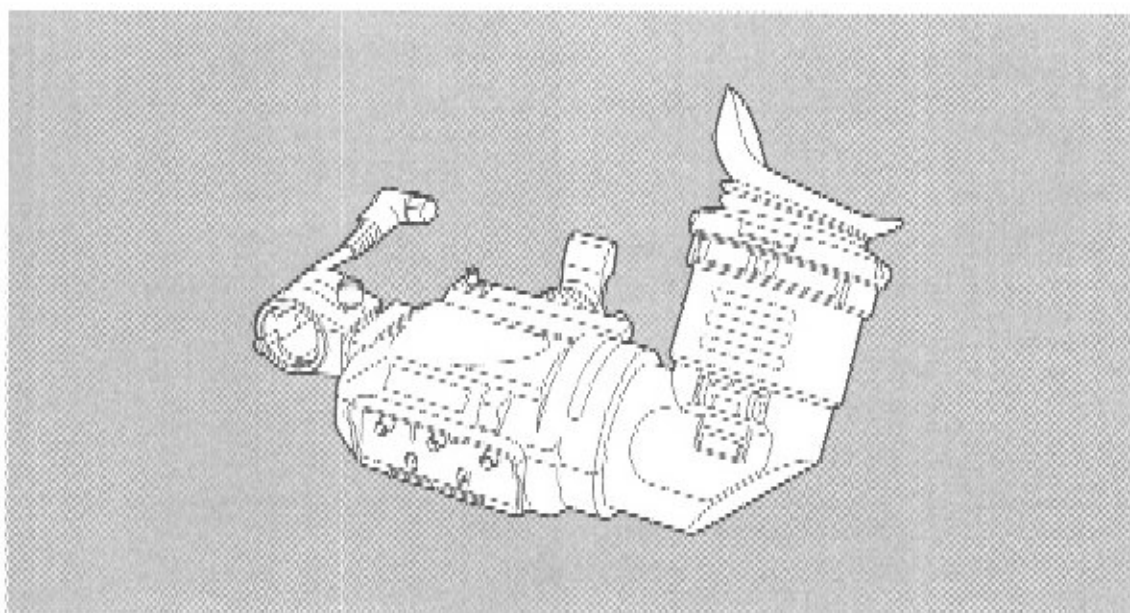

Panasonic[®]

Before attempting to connect, operate or adjust this product, please read these instructions completely.

ENGLISH

FRANÇAIS

日本語

Precautions for Use

WARNING:

TO REDUCE THE RISK OF FIRE OR SHOCK HAZARD, DO NOT EXPOSE THIS EQUIPMENT TO RAIN OR MOISTURE

Operating precaution

Operation near any appliance which generates strong magnetic fields may give rise to noise in the video and audio signals. If this should be the case, deal with the situation by, for instance, moving the source of the magnetic fields away from the unit before operation.

Caution:

- The interior of this product contains high-voltage components. Do not disassemble the product.
- Be careful not to point the eyepiece directly at the sun.
- When using this unit in the rain, be sure to protect it with a raincover.

FCC Note

This device complies with Part 15 of the FCC Rules. To assure continued compliance, follow the attached installation instructions and do not make any unauthorized modifications.

This equipment has been tested and found to comply with the limits for a class A digital device, pursuant to Part 15 of the FCC Rules. These limits are designed to provide reasonable protection against harmful interference when the equipment is operated in a commercial environment. This equipment generates, uses, and can radiate radio frequency energy and, if not installed and used in accordance with the instruction manual, may cause harmful interference to radio communications. Operation of this equipment in a residential area is likely to cause harmful interference in which case the user will be required to correct the interference at his own expense.

 indicates safety information

Contents

Precautions for Use	2
Features	2
Parts and Their Functions	3
Adjusting the Viewfinder	4
Mounting the Viewfinder	4
Detaching the Viewfinder	4
Position Adjustment	4
Cleaning the Eyepiece	4
Mounting the Microphone	5
Specifications	5

Features

- The high-resolution CRT delivers superb picture sharpness, making focusing easier.
- The low-flare CRT makes the screen clear and easy on the eyes.
- The large eyepiece aperture makes it possible to see the screen even when holding the viewfinder at some distance from your eye.
- The crosswise position of the viewfinder can be adjusted by a single action.

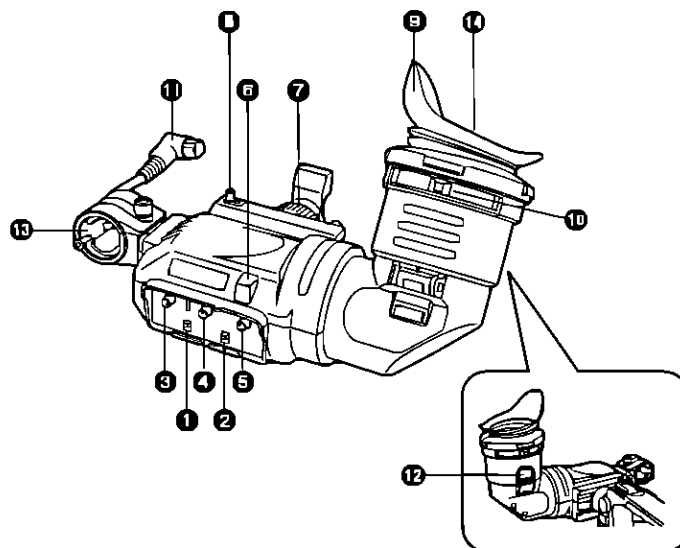

1 ZEBRA (Zebra Pattern) Switch

Displays a zebra pattern inside the viewfinder

ON Displays a zebra pattern

OFF No zebra pattern displayed

The details of the display, such as the type of zebra pattern, will differ depending on the camera used with the viewfinder. Refer to the instruction manual of the camera for details.

2 TALLY Switch

Controls the front tally lamp

ON Turns the tally lamp on

OFF Turns the tally lamp off

3 PEAKING Knob

Adjusts the outlines of the images in the viewfinder to make focusing easier. The setting of this control has no effect on the output signal of the camera.

4 CONTRAST Knob

Adjusts the contrast of the screen inside the viewfinder. The setting of this control has no effect on the output signal of the camera.

5 BRIGHT (Brightness) Knob

Adjusts the brightness of the screen inside the viewfinder. The setting of this control has no effect on the output signal of the camera.

6 Front Tally Lamp

This lamp functions when the TALLY switch is at the ON position, and it lights while the VTR unit is recording. Also, flashes on and off as a warning indication, in the same manner as the REC lamp, inside the viewfinder.

7 Viewfinder Crosswise Position Anchoring Ring

Loosen this ring to adjust the viewfinder position in the crosswise direction.

8 Slide Stopper Screw

9 Eyepiece

10 Diopter Adjuster

Adjust this in such a way that the images will appear most clearly on the viewfinder screen.

11 Connection Plug

12 Lock Button

13 Microphone Holder

14 Internal Lamps

The lamp and picture tube indications will differ depending on the camera used with the viewfinder. Refer to the instruction manual of the camera for details.

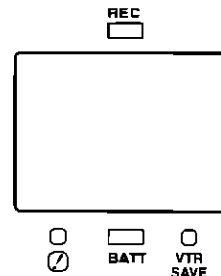

Adjusting the Viewfinder

Mounting the Viewfinder

1. Confirm that the POWER switch of the camera is "OFF"
2. Insert the plug into the connection jack of the viewfinder
<Note>
Be sure to insert the plug all the way into the connection jack
3. Push the viewfinder down into place
4. Tighten the stopper screw firmly

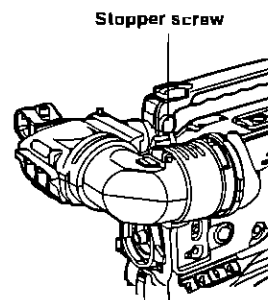
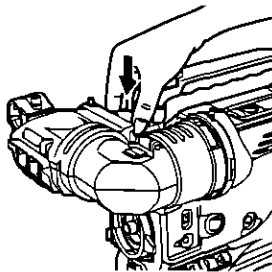
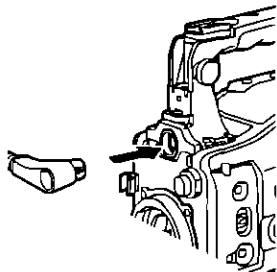

Detaching the Viewfinder

1. Confirm that the POWER switch of the camera is "OFF"
2. Loosen the stopper screw
3. Pull the viewfinder straight up and remove
4. Disconnect the plug from the connector used to connect the viewfinder

Position Adjustment

1. Loosen the crosswise position anchoring ring

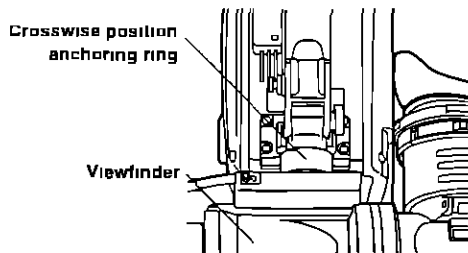

2. Adjust the viewfinder's position by moving in the crosswise direction to the left or right

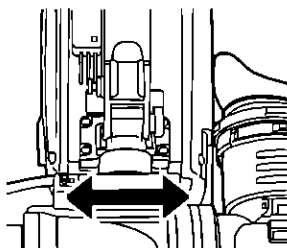

3. Tighten the viewfinder crosswise position anchoring ring securely

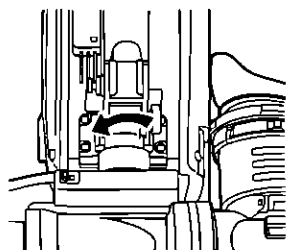

Cleaning the Eyepiece

If dust has accumulated on the CRT screen or mirror, open the eyepiece and remove the dust

<Note>

Since the mirror surface has been specially treated, it is recommended that a blower or similar device be used to blow away any dust which has accumulated on it. Bear in mind that using tissue paper, etc. to pick up the dust may scratch or mark the surface. Stubborn dirt should be removed with a piece of flocked fabric such as a cloth used to clean spectacles available from a pharmacy or supermarket.

To open the eyepiece

Press the lock button

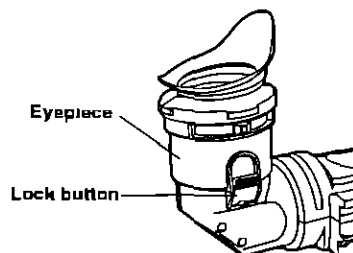

To close the eyepiece

Close the eyepiece by pressing it until the lock button clicks into place

<Note>

In outdoor locations, do not leave the assembled camera standing or carry it around with the eyepiece pointed up at the sky. The inside of the eyepiece will be damaged by the heat and light of the sun.

Mounting the Microphone

The microphone supplied with the AG-DVC200 or that of the AJ-MC700P microphone kit (optional accessory) can be attached to the unit

1. Open the microphone holder

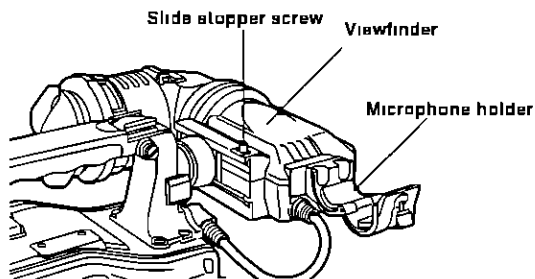

2. Mount the microphone

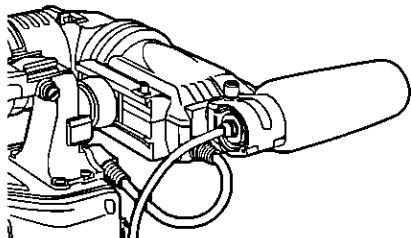

3. Plug the microphone connector cable into the MIC IN jack

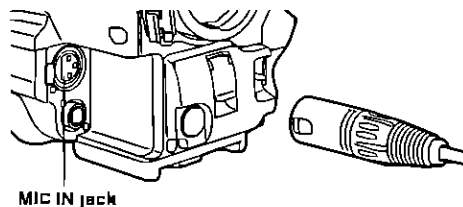

<Note>

- When attaching the microphone to the unit, ensure that the screw is tightened securely
- Securely tighten the stopper screw attached to the crosswise adjustment section of the viewfinder. The viewfinder may fall off if the stopper screw becomes loose

Specifications

Power supply	DC 9 V, 12 V (supplied by camera)
Power consumption	2 W

 indicates safety information

Picture tube

1 5-inch high-resolution monochrome picture tube

Horizontal resolution

600 lines (center, typical, 4 3 mode)

Image system

525 lines, 59.94 Hz

External adjustment controls

Controls (BRIGHT, CONTRAST, PEAKING)

Switches (TALLY ON/OFF, ZEBRA ON/OFF)

Allowable temperature range

32°F to 104°F (0°C to 40°C)

Allowable humidity range

85% or less (no condensation)

External dimensions (W×H×D)

9 7/8"×3 1/4"×7 1/2" (250.5×81×190 mm)

Weight

1 5158 lb (689 g)

Précautions d'utilisation

AVERTISSEMENT:
POUR ÉVITER TOUT RISQUE DE FEU OU DE
CHOC ÉLECTRIQUE, NE PAS EXPOSER
L'APPAREIL À LA PLUIE NI À L'HUMIDITÉ

Précaution:

- L'intérieur de l'appareil renferme des composants sous haute tension. Ne pas démonter l'appareil.
- Faire attention de ne pas diriger l'oculaire directement sur le soleil.
- Lors d'une utilisation sous la pluie, recouvrir l'appareil d'une housse anti-pluie.

Précaution sur le fonctionnement

Le fonctionnement à proximité d'un appareil qui engendre des champs magnétiques puissants risque de provoquer du bruit dans les signaux vidéo et audio. Dans cette éventualité, remédier à la situation, par exemple en éloignant davantage la source de champs magnétiques de l'appareil avant le fonctionnement.

 indique les consignes de sécurité

Table des matières

Précautions d'utilisation	1
Caractéristiques	1
Les commandes et leurs fonctions	2
Réglage du viseur	3
Fixation du viseur	3
Retrait du viseur	3
Reglage de la position	3
Nettoyage de l'oculaire	3
Fixation du microphone	4
Données techniques	4

Caractéristiques

- Le tube cathodique haute résolution délivre des images d'une netteté extraordinaire, ce qui facilite la mise au point.
- Le tube cathodique à faible éblouissement rend l'écran plus clair et plus doux aux yeux.
- La grosse ouverture de l'oculaire permet de voir l'écran même en éloignant le viseur de l'œil.
- La position en sens transversal du viseur se règle en une seule opération.

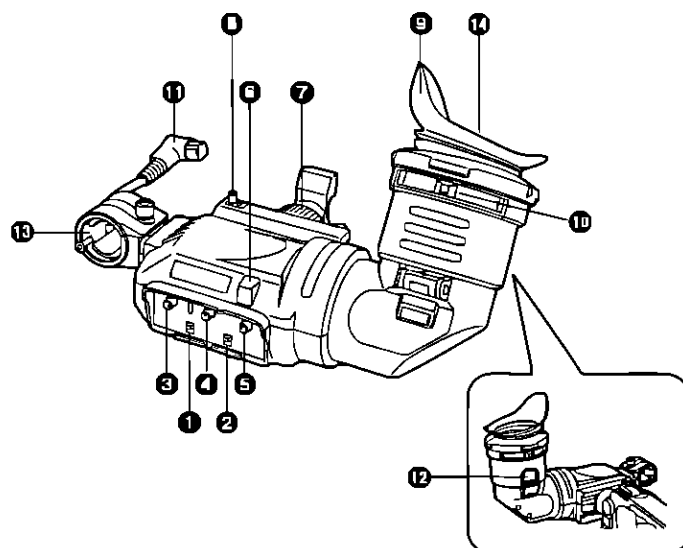

1 Commutateur ZEBRA (motifs de zébrures)

Permet d'afficher un motif de zébrures dans le viseur

ON Affiche un motif de zébrures

OFF Aucun motif de zébrures n'est affiché

Les détails de l'écran, comme le type du motif de zébrures, varient en fonction de la caméra utilisée avec le viseur. Pour les détails, se reporter au manuel d'utilisation de la caméra.

2 Commutateur TALLY (signalisation)

Permet de commander le voyant de signalisation avant

ON Le voyant de signalisation s'éclaire

OFF Le voyant de signalisation s'éteint

3 Bouton PEAKING (contour)

Permet de régler les contours de l'image du viseur afin de faciliter la mise au point. Le réglage de cette commande est sans effet sur le signal de sortie de la caméra.

4 Bouton CONTRAST (contraste)

Permet de régler le contraste de l'écran du viseur. Le réglage de cette commande est sans effet sur le signal de sortie de la caméra.

5 Bouton BRIGHT (luminosité)

Permet de régler la luminosité de l'écran du viseur. Le réglage de cette commande est sans effet sur le signal de sortie de la caméra.

6 Voyant de signalisation avant

Ce voyant fonctionne lorsque le commutateur TALLY est placé à la position ON, et il s'éclaire lorsque le magnétoscope est en train d'enregistrer.

Il clignote également à titre d'avertissement de la même manière que le voyant REC à l'intérieur du viseur.

7 Bague de fixation de la position en sens transversal du viseur

Desserrer cette bague pour régler la position du viseur en sens transversal.

8 Vis de butée de coulissement

9 Oculaire

10 Ajusteur de dioptrie

Le régler de façon que les images soient les plus nettes possible sur l'écran du viseur.

11 Fiche de raccordement

12 Bouton de verrouillage

13 Support de microphone

14 Voyants internes

Les indications des voyants et du tube image varient en fonction de la caméra utilisée avec le viseur.

Pour les détails, se reporter au manuel d'utilisation de la caméra.

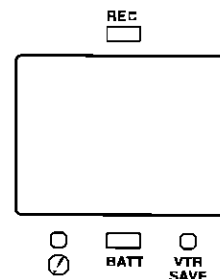

Réglage du viseur

Fixation du viseur

1. Vérifier que l'interrupteur POWER de la camera est place à la position "OFF"
2. Brancher la fiche dans la fiche de raccordement du viseur
<Remarque>
Bien insérer la fiche a fond dans la prise de raccordement
3. Appuyer sur le viseur pour l'insérer en position
4. Serrer la vis de butée a fond

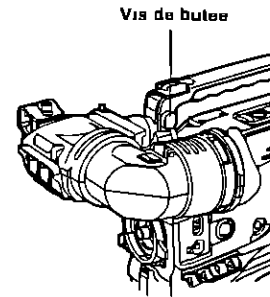
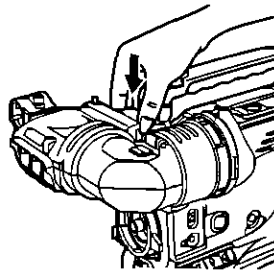
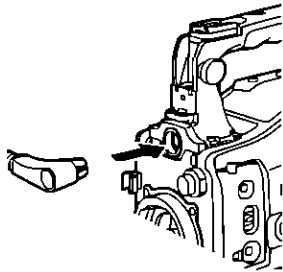

Réglage de la position

1. Desserrer la bague de fixation de la position transversale

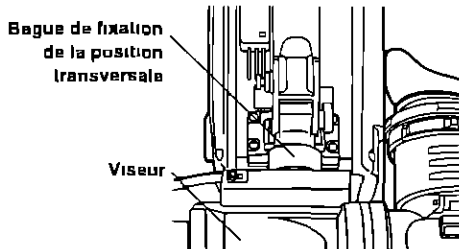

2. Régler la position du viseur en le déplaçant en sens transversal vers la gauche ou vers la droite

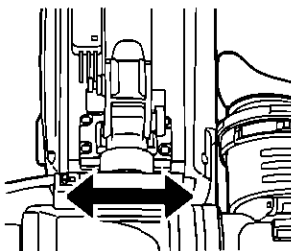

3. Serrer la bague de fixation de la position transversale du viseur a fond

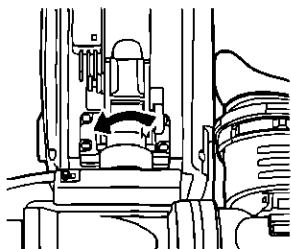

Retrait du viseur

1. Vérifier que l'interrupteur POWER de la camera est place a la position "OFF"
2. Desserrer la vis de butée
3. Tirer droit sur le viseur pour le retirer
4. Debrancher la fiche du connecteur auquel le viseur est raccorde

Nettoyage de l'oculaire

S'il y a de la poussière sur l'écran cathodique ou sur le miroir, ouvrir l'oculaire et enlever la poussière
<Remarque>

La surface du miroir ayant subi un traitement special, il est recommande d'utiliser par exemple une poire soufflante pour souffler la poussière qui s'est accumulée. Noter que l'utilisation d'un mouchoir en papier pour enlever la poussière risque de rayer ou de marquer la surface. Enlever la saleté rebelle avec un chiffon, par exemple un chiffon de bourre de coton pour nettoyage de lunettes en vente dans les pharmacies ou les supermarchés

Pour ouvrir l'oculaire

Appuyer sur le bouton de verrouillage

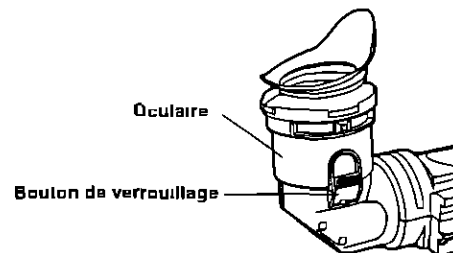

Pour fermer l'oculaire

Fermer l'oculaire en appuyant dessus jusqu'à ce qu'il s'enclenche

<Remarque>

A l'extérieur, ne pas laisser la camera montée en position verticale ni la transporter avec l'oculaire dirigé vers le ciel. La chaleur et la lumière du soleil risqueraient d'endommager l'intérieur de l'oculaire

Fixation du microphone

Il est possible de fixer le microphone fourni avec l'AG-DVC200 ou celui fourni avec le lot de microphone AJ-MC700P (accessoire vendu separement) sur l'appareil

1. Ouvrir le support de microphone

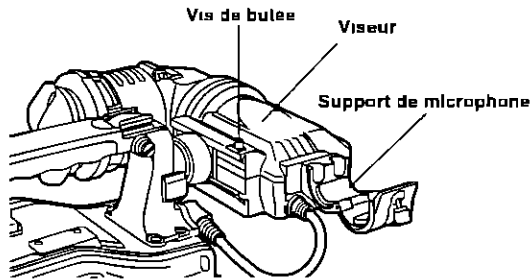

2. Monter le microphone

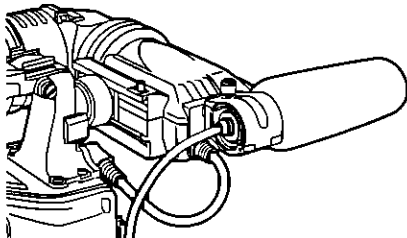

3. Brancher le câble du connecteur de microphone dans la prise MIC IN

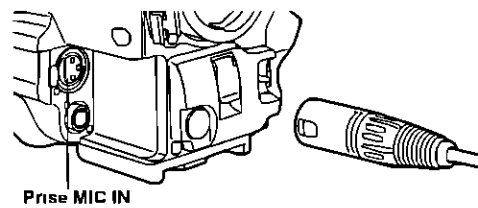

<Remarque>

- Lors de la fixation du microphone sur l'appareil, verifier que la vis est bien serree à fond
- Serrer la vis de butee fixee a la section de réglage de la position transversale du viseur à fond. Le viseur risque de tomber si la vis se relâche

Données techniques

Alimentation	CC 9 V, 12 V (fourni par la caméra)
Consommation	2 W

 indique les consignes de sécurité

Tube image

Tube image monochrome de 1,5 pouce, haute resolution

Résolution horizontale

600 lignes (centre, typique, mode 4 3)

Système image

525 lignes, 59,94 Hz

Commandes de réglage externe

Commandes (BRIGHT, CONTRAST, PEAKING)

Commulateurs (TALLY ON/OFF, ZEBRA ON/OFF)

Plage de température admissible

0°C à 40°C (32°F à 104°F)

Plage d'humidité admissible

85% ou moins (sans condensation)

Dimensions externes (L x H x P)

250,5 x 81 x 190 mm (9-7/8" x 3-1/4" x 7-1/2")

Poids

689 g (1,5158 lb)

保証書別添付

保証書は、必ず「お買い上げ日 販売店名」等の記入をお確かめのうえ、お受け取りください。

製造番号は、品質管理上重要なものです。お買い上げの際は、製品本体と保証書の製造番号をお確かめください。

ご使用前に本誌をよくお読みのうえ、正しくお使いください。そのあと大切に保管し、わからないときは再読してください。

ご注意

- 本機内部には、高電圧部があります。絶対に開けないようにお願いいたします。
- アイピースを太陽に向けないように注意してください。
- 雨天時に屋外でご使用の際は、レインカバーをご使用ください。

目次

安全上のご注意	1	ビューファインダーの取り外し	5
特長	4	位置調整	5
定格	4	アイピースのお手入れ	5
各部の名称と機能	4	マイクを取り付ける	6
ビューファインダーの調整	5	アフターサービスについて	6
ビューファインダーの取り付け	5		

安全上のご注意

必ずお守りください

お使いになる人や他の人への危害、財産への損害を未然に防止するため、必ずお守りいただくことを、次のように説明しています。

■表示内容を無視して誤った使い方をしたときに生じる危害や損害の程度を、次の表示で区分し、説明しています。



警告

この表示の欄は、「死亡または重傷などを負う可能性が想定される」内容です。



注意

この表示の欄は、「傷害を負う可能性または物的損害のみが発生する可能性が想定される」内容です。

■お守りいただく内容の種類を、次の絵表示で区分し、説明しています。(下記は、絵表示の一例です。)



このような絵表示は、気をつけていただきたい「注意喚起」内容です。



このような絵表示は、してはいけない「禁止」内容です。



このような絵表示は、必ず実行していただく「強制」内容です。



警告

■不安定な場所に置かない！



禁止

落ちたり、倒れたりしてけがの原因となります。

■接続コードに重いものを載せない！



禁止

本機の下敷きにならないよう注意してください。コードが傷ついて、火災・感電を起こすおそれがあります。

■付属品・オプションは、指定の製品を使用する！



本体に誤って指定外の製品を使用すると、火災や事故を起こすおそれがあります。

安全上のご注意

必ずお守りください



警告

<p>■機器の開口部から異物を差し込んだり、落とし込んだりしない！</p> <p> 火災 感電のおそれがあります。</p> <p>禁止</p>	<p>■本機を改造しない！</p> <p> 火災 感電の原因となります。</p> <p>分解禁止</p>	<p>■機器が濡れたり、水が入らないようにする！</p> <p> 火災 感電のおそれがあります。 雨天 降雪 海岸 水辺での使用は、特にご注意ください。</p> <p>禁止</p>
<p>■本機を落としたり、破損した場合は、接続プラグを抜く！</p> <p> そのまま使用すると、火災 感電を起こすおそれがあります。</p>	<p>■指定のカバー以外は、外さない！</p> <p> 感電の原因となります。</p> <p>分解禁止</p> <ul style="list-style-type: none">■点検 整備 修理は、お買い上げの販売店に、ご依頼ください。	<p>■水場で使用しない！</p> <p> 火災 感電の原因となります。</p> <p>水場使用禁止</p>
<p>■煙が出ている、変なおいや音がするなどの異常状態の場合は、接続プラグを抜く！</p> <p> 火災 感電の原因となります。</p> <ul style="list-style-type: none">■お買い上げの販売店に、修理をご依頼ください。	<p>■表示された電源電圧以外は、使用しない！</p> <p> 火災 感電のおそれがあります。</p> <p>禁止</p>	<p>■本機の内部に異物が入った場合は、接続プラグを抜く！</p> <p> そのまま使用すると、火災 感電を起こすおそれがあります。</p>
<p>■コードが傷んだ場合は、交換を依頼する！</p> <p> そのまま使用すると、火災 感電を起こすおそれがあります。</p> <ul style="list-style-type: none">■お買い上げの販売店に、ご相談ください。	<p>■本機の内部に水などが入った場合は、接続プラグを抜く！</p> <p> そのまま使用すると、火災 感電を起こすおそれがあります。</p>	<p>■コード・プラグが破損するようなことはしない！ 傷つけたり、加工したり、高温部に近づけたり、無理に曲げたり、ねじったり、引っ張ったり、重いものを載せたり、束ねたりしない！</p> <p> 傷んだまま使用すると、感電 ショート 火災の原因になります。</p> <p>禁止</p> <ul style="list-style-type: none">■コードやプラグの修理は、お買い上げの販売店に、ご相談ください。

安全上のご注意

必ずお守りください

⚠ 注意

<p>■コードを熱器具に近づけない！</p> <p> コードの被覆が溶けて、火災 感電の原因となります。かあります。</p> <p>禁止</p>	<p>■油煙や湯気、湿気やほこりの多い場所に置かない！</p> <p> 火災 感電の原因となります。かあります。</p> <p>禁止</p>	<p>■ぬれた手でコネクタを抜き差ししない！</p> <p> 感電の原因となることがあります。</p> <p>禁止</p>
<p>■コネクタを抜くときは、コードを引っ張らない！</p> <p> コードが傷つき、火災 感電の原因となることがあります。</p> <p>禁止</p> <p>●必ずコネクタを持って抜いてください。</p>	<p>■本機の上に重い物を置かない！</p> <p> ハランスがくずれて、落下し、けかの原因となります。</p> <p>禁止</p>	<p>■移動させる場合は、電源スイッチを切り、プラグを抜き、外部の接続コードを外す！</p> <p> コードが傷つき、火災 感電の原因となることがあります。</p> <p>電源プラグを抜く</p>
<p>■本機に乗らない！</p> <p> 倒れたり、壊れたりし、けかの原因になります。</p> <p>禁止</p>	<p>■雷が鳴り出したら、使うのをやめる！</p> <p> 落雷すると、感電死につながります。</p> <p>接触禁止</p>	<p>■使用時は、安定した場所と、十分な体勢を確保する！</p> <p> けがや死亡につながります。</p>
<p>■不安定な場所で、三脚を使わない！</p> <p> 足などの上に倒れると、けがをします。おそれがあります。</p> <p>禁止</p> <p>●足などを引っかかないよう、ご注意ください。</p>	<p>■お手入れの際は安全のため、電源スイッチを切り、電源 (プラグ) を抜く！</p> <p> 火災 感電の原因となります。かあります。</p> <p>電源プラグを抜く</p>	<p>■使用時は、安定した場所と、十分な体勢を確保する！</p> <p> けがや死亡につながります。</p>
<p>■1年に1度ぐらいは、販売店に内部の掃除の相談を！</p> <p> 本機の内部にほこりがたまったまま、使用し続けると、火災 故障の原因となることがあります。</p>		

特 長

- 高解像度 CRT が、きめ細かな画像を映し出し、フォーカス操作を容易に行うことができます。
- 低フレアの CRT を採用していますので、画面が見やすくなっています。
- 大口径ですので、目を離しても画面は見やすくなります。
- ワンタッチで左右の位置を調節できます。

各部の名称と機能

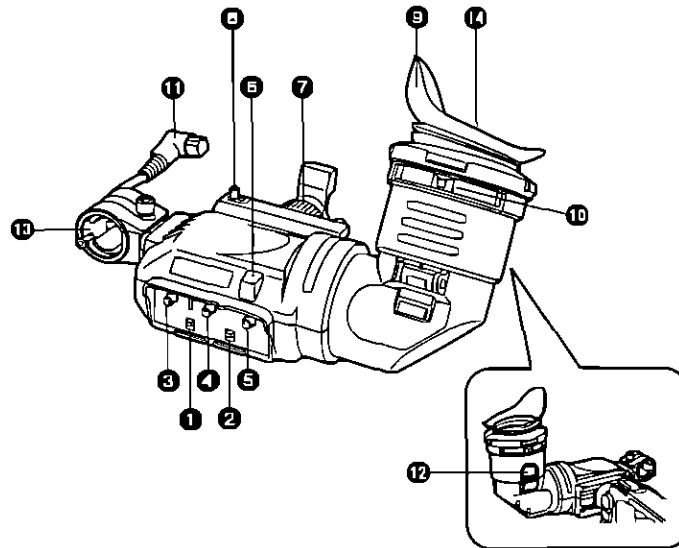

① ZEBRA (ゼブラパターン) スイッチ

ビューファインダー内にゼブラパターンを表示させます。

ON ゼブラパターンを表示させます。

OFF ゼブラパターンは表示されません。
ゼブラパターンの種類など表示内容は、組み合わせるカメラによって異なります。詳しくは、カメラの取扱説明書をご覧ください。

② TALLY スイッチ

フロントタリーランプをコントロールします。

ON タリーランプが点灯します。

OFF タリーランプが消灯します。

③ PEAKING (ピーキング) つまみ

ピントを合わせやすくするために、ビューファインダー内の映像の輪郭を調整します。
カメラの出力信号には影響ありません。

④ CONTRAST (濃淡) つまみ

ビューファインダー内の画面の濃淡を調整します。
カメラの出力信号には影響ありません。

⑤ BRIGHT (明るさ) つまみ

ビューファインダー内の画面の明るさを調整します。
カメラの出力信号には影響ありません。

⑥ フロントタリーランプ

TALLY スイッチが「ON」の位置のときに動作し、VTR 部の記録中に点灯します。また、ビューファインダー内の REC ランプと同様に点滅し、警告表示も行います。

⑦ ビューファインダー左右位置固定リング

ビューファインダーの位置を左右方向に調整するとき、このリングをゆるめます。

⑧ スライドストップスクリュー

⑨ アイピース

⑩ 視度調整

ビューファインダー画面上の映像が最もはっきり見えるように調整します。

⑪ 接続プラグ

⑫ ロックボタン

⑬ マイクホルダー

⑭ 内部ランプ

各ランプやブラウン管の表示内容は、組み合わせるカメラによって異なります。
詳しくは、カメラの取扱説明書をご覧ください。

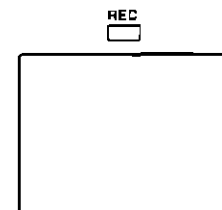

○ BATT ○ VTR SAVE ○ VTR

ビューファインダーの調整

ビューファインダーの取り付け

1. カメラのPOWERスイッチが「OFF」であることを確認します。
2. ビューファインダー接続端子にプラグを接続します。
<ノート>
ビューファインダー接続端子にプラグを接続するときはしっかり確実に押し込んでください。
3. ビューファインダーを押し下げます。
4. ストッパーネジを確実に締めます。

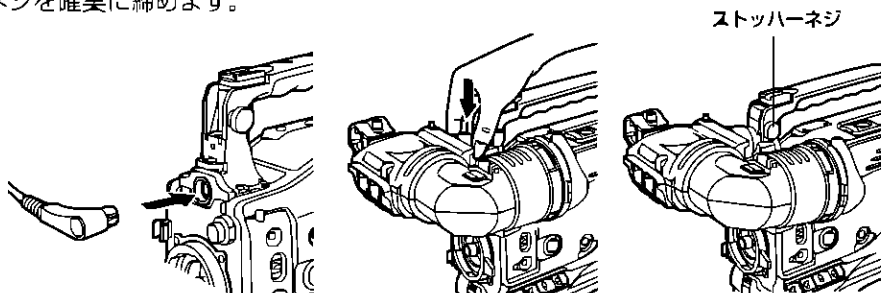

ビューファインダーの取り外し

1. カメラのPOWERスイッチが「OFF」であることを確認します。
2. ストッパーネジを緩めます。
3. ビューファインダーを真上に引き上げ、抜き取ります。
4. ビューファインダー接続端子からプラグを抜き取ります。

位置調整

1. 左右位置固定リングをゆるめます。

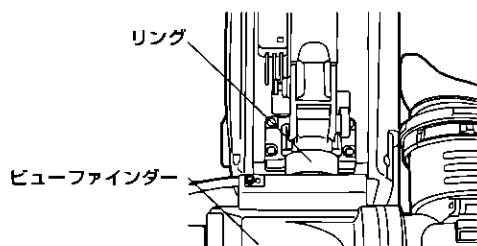

2. ビューファインダーを左右に移動させ、位置を調整します。

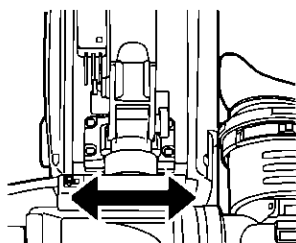

3. ビューファインダー左右位置固定リングをしっかりと締めます。

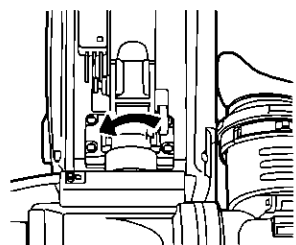

アイピースのお手入れ

CRT画面やミラーにほこりが付着した場合、アイピースを開けて除去してください。

<ノート>

ミラーは表面に特殊処理をほどこしていますので、ほこりが付着した時はブロワなどで、ふき飛ばすことをおすすめします。ほこりを巻き込んでティッシュペーパーなどでふくと、傷がつかますのでご注意ください。なお、頑固な汚れについては、市販のメガネ拭きなど、植毛された布で拭く方法があります。

アイピースを開けるには
ロックボタンを押します。

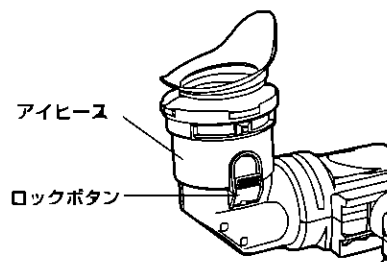

アイピースを閉めるには

ロックボタンが、カチッというまでアイピースを押し、閉めてください。

<ノート>

野外でアイピースを上へ向けたまま、放置したり、カメラセットを持ち運んだりしないでください。太陽光熱によりアイピースの内部が破損します。

マイクを取り付ける

AG-DVC200 同梱マイク及びマイクキットAJ-MC700P (別売品) 等のマイクを取りつけることができます。

1. マイクホルダーを開きます。

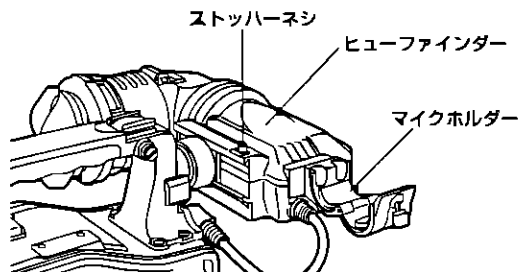

2. マイクを取りつけます。

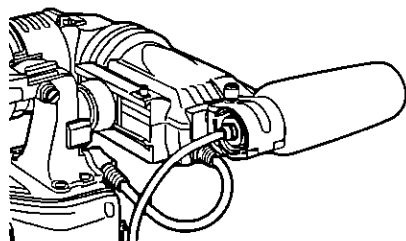

3. マイクの接続ケーブルをカメラのMIC IN端子に接続します。

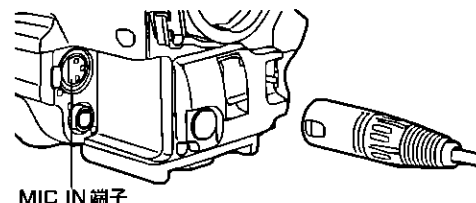

<ノート>

- マイクを取りつける際、ネジはしっかりと締めてください。
- ビューファイnderの左右調整部に取り付けてあるストッパーネジはしっかりと締めてください。ストッパーネジがゆるむと、ビューファイnderが脱落するおそれがあります。

定 格

電 源	DC 9V 12 V (カメラより供給)
消費電力	2 W

 は安全項目です。

ブラウン管	15インチ 高解像度モノクローム管
水平解像度	600本 (中心、標準、4 3モード)
映像方式	525本、59.94 Hz
外部調整器	コントロールつまみ (BRIGHT CONTRAST PEAKING) スイッチ (TALLY ON/OFF, ZEBRA ON/OFF)

許容温度	0°C ~ 40°C
許容湿度	85 % 以下 (結露なきこと)
外形寸法	250.5 (幅) × 81 (高さ) × 190 (奥行) mm
重 量	689 g

アフターサービスについて

1 保証書 内容のご確認と保存のお願い

保証書は、必ず「お買い上げ日 販売店」等の記入を確かめて、お買い上げの販売店から受け取っていただき、内容をよくお読みのうえ、大切に保管してください。

2 保証期間 お買い上げ日から1年間

取扱説明書および本体貼付ラベル等の注意事項に従った正常なご使用状態で、保証期間内に万一故障を生じた場合には、保証書記載事項に基づき、販売店で「無料修理」させていただきます。保証期間内でも次の場合には、原則として有料にさせていただきます。

- 使用上の誤りおよび不当な修理や改造による故障および損傷
- お買い上げ後の取付場所の設置、輸送、落下などによる故障および損傷
- 火災、地震、水害、落雷、その他天災地変および公害、塩害、ガス害 (硫化ガスなど)、異常電圧、指定外の使用電源 (電圧、周波数) などによる故障および損傷
- その他指定外の使用条件で使用された場合に生じた故障および損傷
- 他の接続機器および接続部材に起因して生じた故障および損傷
- 付属品の故障および損傷

3 補修用性能部品の最低保有期間

本機の補修用性能部品 (機能維持のために必要な部品) の最低保有期間は、製造打ち切り後 8 年です。

4 修理を依頼される前に

この取扱説明書をよくお読みのうえ、なお異常があるときは、プラグを抜いてから、販売店にお申しつけください。

5 ご転居・定期保守サービス等ご不明な点は、お買い上げの販売店にご相談ください。

Panasonic

PANASONIC BROADCAST & TELEVISION SYSTEMS COMPANY
DIVISION OF MATSUSHITA ELECTRIC CORPORATION OF AMERICA

Executive Office

3330 Cahuenga Blvd W, Los Angeles, CA 90068 (323) 436-3500

EASTERN ZONE

One Panasonic Way 4E-7, Secaucus NJ 07094 (201) 348-7621

Southeast Region

1225 Northbrook Parkway Ste 1-160, Suwanee, GA 30024 (770) 338-6835

Central Region

1707 N Randall Road E1-C-1, Elgin, IL 60123 (847) 468-5200

WESTERN ZONE

3330 Cahuenga Blvd W, Los Angeles, CA 90068 (323) 436-3500

Government Marketing Department

52 West Gude Drive, Rockville, MD 20850 (301) 738-3840

Broadcast PARTS INFORMATION & ORDERING

9 00 a m – 5 00 p m (EST) (800) 334-4881/24 Hr Fax (800) 334-4880

Emergency after hour parts orders (800) 334-4881

TECHNICAL SUPPORT

Emergency 24 Hour Service (800) 222-0741

Panasonic Canada Inc

5770 Ambler Drive, Mississauga, Ontario L4W 2T3 (905) 624-5010

Panasonic de Mexico S A de C V

Av angel Urraza Num 1209 Col de Valle 03100 Mexico, D F (52) 1 951 2127

Panasonic Sales Company

Division of Matsushita Electric of Puerto Rico Inc

San Gabriel Industrial Park 65th Infantry Ave, Km 9.5, Carolina, Puerto Rico 00630 (787) 750-4300

松下電器産業株式会社 AVC 社 システム事業グループ

☎ 571-8503 大阪府門真市松葉町 2 番 15 号 ☎ (06) 6901-1161

VQT9454

F0801Y 回

